

**СТЕНД "СУПЕРСЕМЕЙКА-2"**  
**СХЕМА СБОРКИ**

**ЛИСТ КОМПЛЕКТАЦИИ:**

**ВНИМАТЕЛЬНО ПРОЧИТАЙТЕ ВСЕ РУКОВОДСТВО  
ДЛЯ СБОРКИ ТРЕБУЮТСЯ ДВА ЧЕЛОВЕКА  
ПРОРАБОТАЙТЕ ВСЕ ЛИНИИ СГИБА**

**ТУМБА**

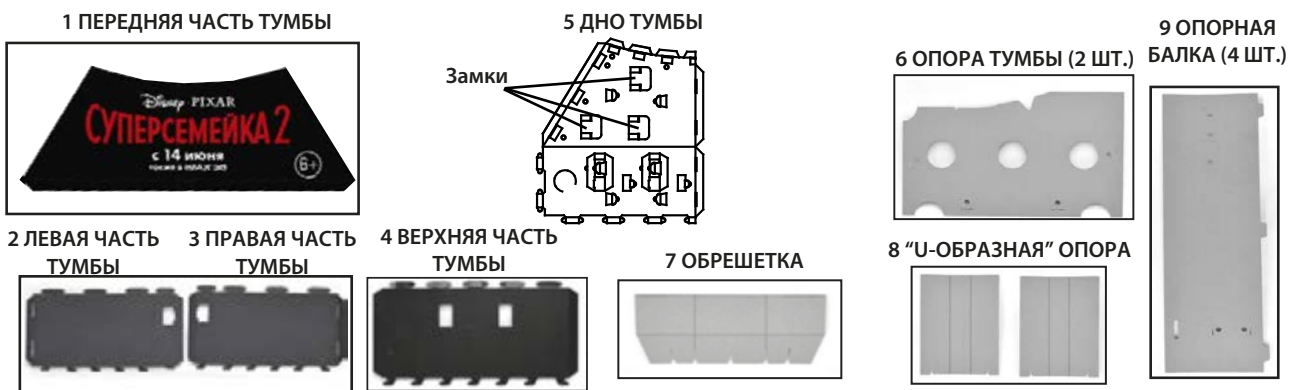

**ФОН**

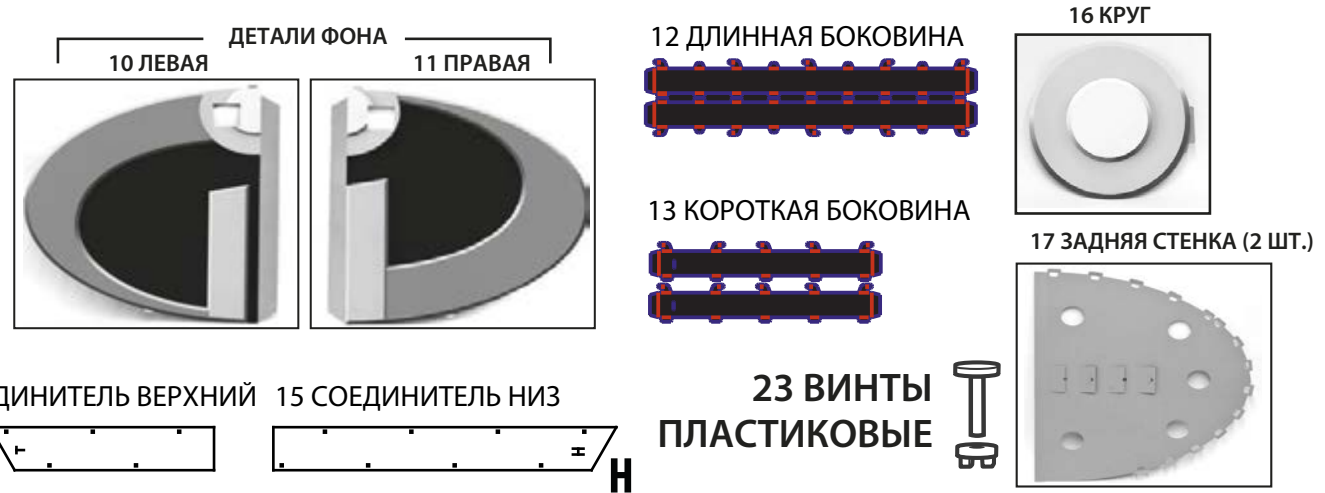

**ПЕРСОНАЖИ**

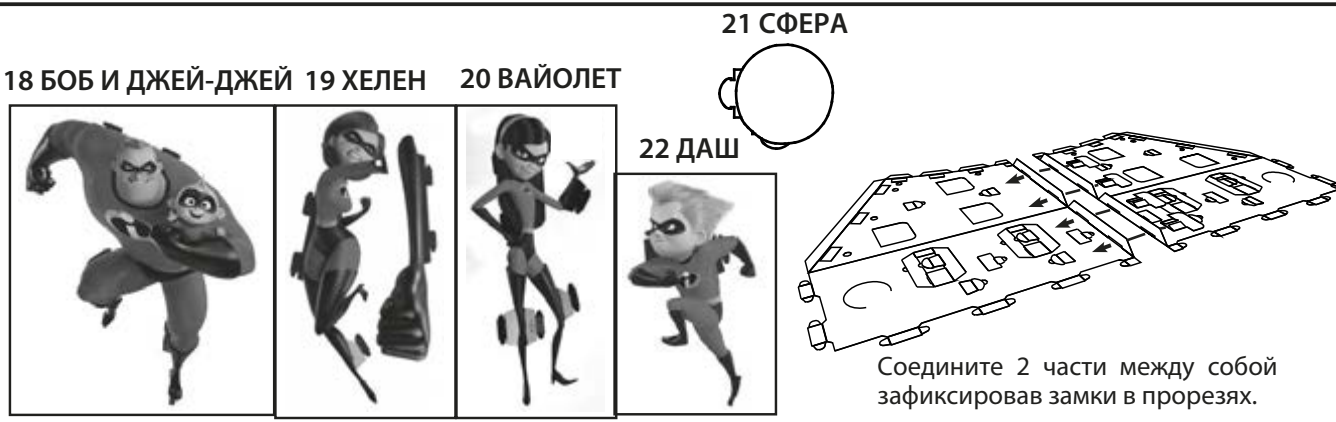

№	Наименование	Кол-во	Вес (гр.)
1	ПЕРЕДНЯЯ ЧАСТЬ ТУМБЫ	1	
2	ЛЕВАЯ ЧАСТЬ ТУМБЫ	1	
3	ПРАВАЯ ЧАСТЬ ТУМБЫ	1	
4	ВЕРХНЯЯ ЧАСТЬ ТУМБЫ	1	
5	ДНО ТУМБЫ	2	
6	ОПОРА	2	
7	ОБРЕШЕТКА	1	
8	У-ОБРАЗНАЯ ОПОРА	2	
9	ОПОРНАЯ БАЛКА	4	
10	ЛЕВАЯ ЧАСТЬ ФОНА	1	
11	ПРАВАЯ ЧАСТЬ ФОНА	1	
12	ДЛИННАЯ БОКОВИНА	2	
13	КОРОТКАЯ БОКОВИНА	2	
14	СОЕДИНИТЕЛЬ ВЕРХНИЙ	1	
15	СОЕДИНИТЕЛЬ НИЗ	1	
16	ЭЛЕМЕНТ "КРУГ"	1	
17	ЗАДНЯЯ СТЕНКА	2	
18	БОБ И ДЖЕЙ-ДЖЕЙ	1	
19	ХЕЛЕН	1	
20	ВАЙОЛЕТ	1	
21	СФЕРА	1	
22	ДАШ	1	
23	ПЛАСТИКОВЫЕ ВИНТЫ	18	
24	КОРОБ ТРАНСПОРТИРОВОЧНЫЙ		
<b>ИТОГОВЫЙ ВЕС</b>			

# СТЕНД "СУПЕРСЕМЕЙКА-2"

## СХЕМА СБОРКИ

**ВНИМАТЕЛЬНО ПРОЧИТАЙТЕ ВСЕ РУКОВОДСТВО  
ДЛЯ СБОРКИ ТРЕБУЮТСЯ ДВА ЧЕЛОВЕКА  
ПРОРАБОТАЙТЕ ВСЕ ЛИНИИ СГИБА**

ВИД ТУМБЫ ИЗНУТРИ

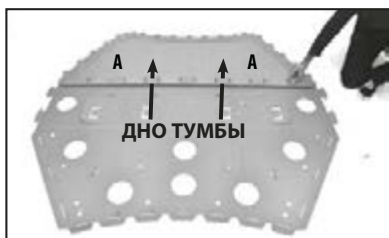

**1a.** Положите переднюю часть тумбы, лицевой стороной вниз. Стыкуйте с дном тумбы, как показано на фото и фиксируйте замки (А) в соответствующих прорезях.

**1b.** Расправьте "крылышки" замков. Шаг завершен.

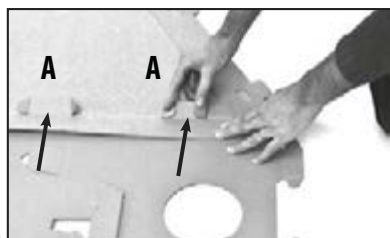

ВИД ИЗНУТРИ



**2.** Соедините дно и боковые части тумбы, фиксируя замки в прорезях.

ВИД ИЗНУТРИ

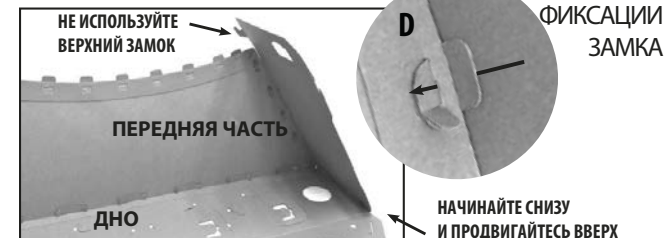

**3.** Сложите левую и правую части тумбы. Прикрепите их к передней части тумбы. Согните и зажмите замок (D), затем вставьте замок в соответствующую прорезь и раскройте.

ОСТАВЬТЕ ВЕРХНИЙ КЛАПАН ОТКРЫТЫМ

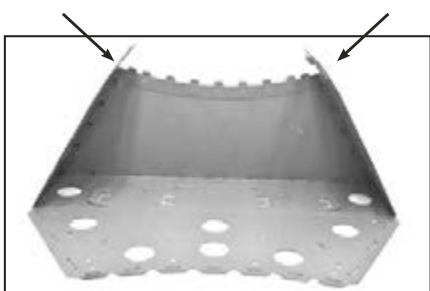

**4.** Фото получившейся конструкции

СБОРКА ПРОХОДИТ ВНУТРИ ТУМБЫ.

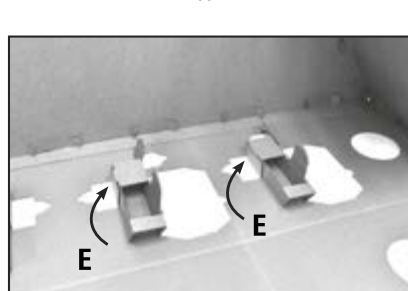

**5.** Соберите все 4 крепления для балок (Е) и установите их на места

ВЫРЕЗ СВЕРХУ

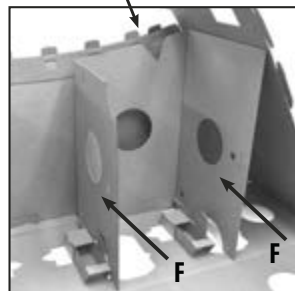

**6.** Согните и установите опоры (F) внутри тумбы, как показано на фото.

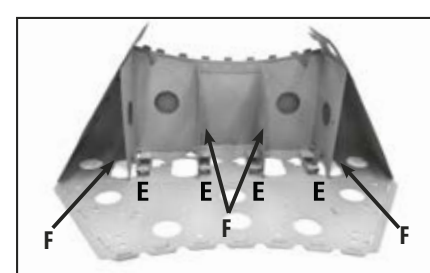

**7.** Установите вторую опору внутри тумбы, как на фото. Зафиксируйте

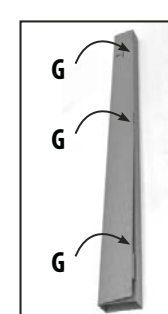

**8.** Соберите четыре опорные балки и скрепите их замками (G)

ОПОРНАЯ БАЛКА

ПРОРЕЗЬ

Н

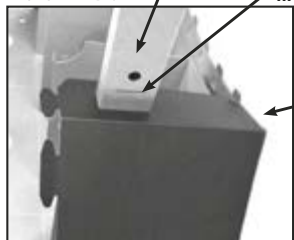

**9.** Согните боковой клапан (Н) и скрепите его с передней частью тумбы. Вставьте опорную балку в паз. Горизонтальная прорезь должна быть направлена наружу, как на фото

АККУРАТНО ОПУСТИТЕ БАЛКУ (Е) В ПАЗ

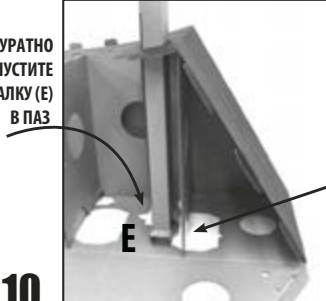

**10.**

Опустите опорную балку вниз, в паз крепления (Е). Зафиксируйте балку вставив язычок опоры в прорезь на балке

ЗАФИКСИРУЙТЕ "ЯЗЫЧОК" (I) В ПРОРЕЗИ НА БАЛКЕ

УСТАНОВКА ВТОРОЙ ОПОРНОЙ БАЛКИ



**11.**

Повторите шаг 10 с другой стороны.

УСТАНОВКА ОСТАЛЬНЫХ БАЛОК

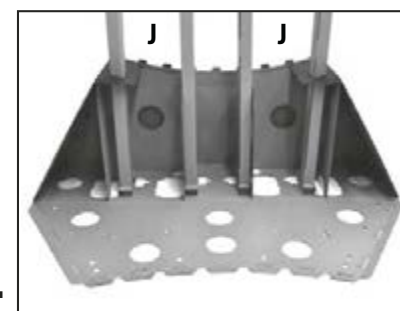

**12.**

Установите две оставшиеся балки в пазы крепления, как показано (J) на фото

# СТЕНД "СУПЕРСЕМЕЙКА-2"

## СХЕМА СБОРКИ

**ВНИМАТЕЛЬНО ПРОЧИТАЙТЕ ВСЕ РУКОВОДСТВО  
ДЛЯ СБОРКИ ТРЕБУЮТСЯ ДВА ЧЕЛОВЕКА  
ПРОРАБОТАЙТЕ ВСЕ ЛИНИИ СГИБА**

U-ОБРАЗНАЯ  
ОПОРА

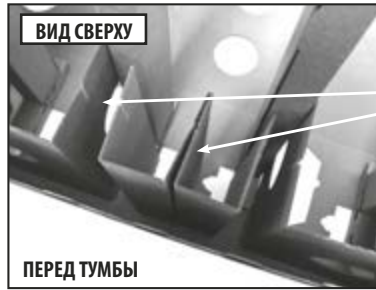

**13.** ПЕРЕД ТУМБЫ

Согните две "U-образные" опоры как показано и установите их внутрь тумбы, между средними опорными балками.



**14.** ПЕРЕД ТУМБЫ

Установите обрешетку и зафиксируйте ее клапанами в прорезях "U-образных" опор. Подогните переднюю часть.

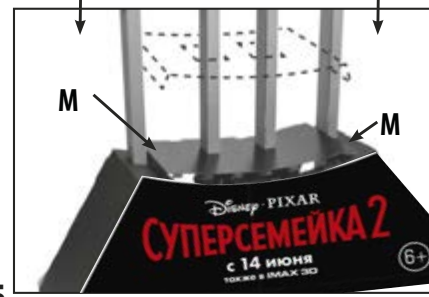

**15.** Установите среднюю часть тумбы, пропустив балки сквозь отверстия. Сдвиньте вниз как на схеме. Подогните боковые клапаны (M) для надежной фиксации.



**16.** Согните и вставьте язычки (N) вдоль переднего края тумбы как на фото

ВИД СЗАДИ

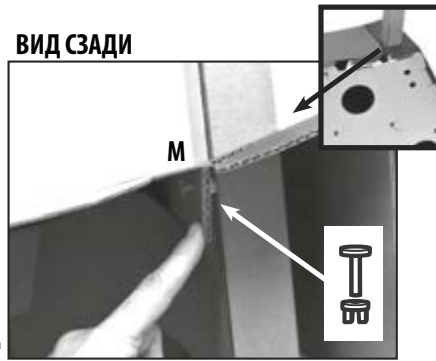

**17.** Обойдите тумбу сзади. С внутренней стороны подогнутого клапана (M) найдите отверстие для пластикового винта.

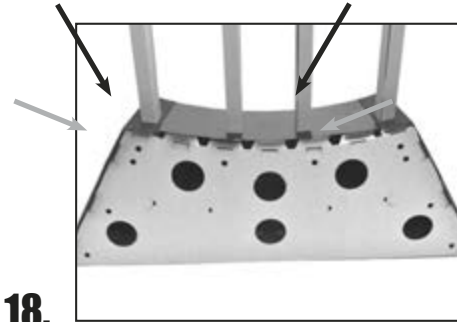

**18.** В каждое из четырех отверстий, расположенных около балок вставьте винт и зафиксируйте гайкой. Подогните клапан внутрь для правильной сборки

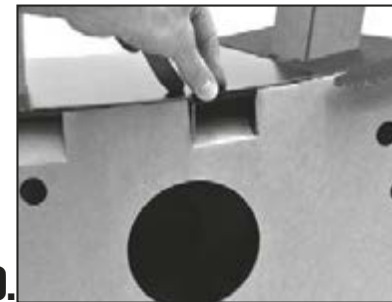

**19.** Сложите и подогните все "язычки" на тумбе

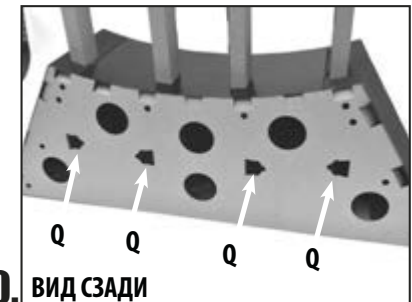

**20.** ВИД СЗАДИ Извлеките замки из задней стенки и вставьте их в соответствующие прорези в опорах (F) внутри тумбы



**21.** Сборка тумбы завершена

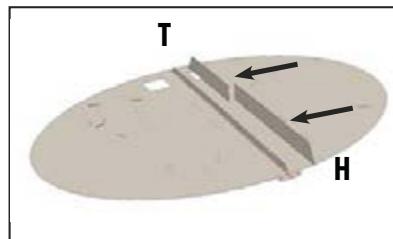

**22.** Положите две части фона лицом вниз, установите соединители

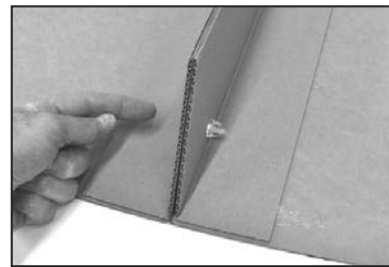

**23.** Скрепите винтами



**24.** Прикрепите 2 короткие боковины к конструкции фиксируя замками. Подогните все язычки.

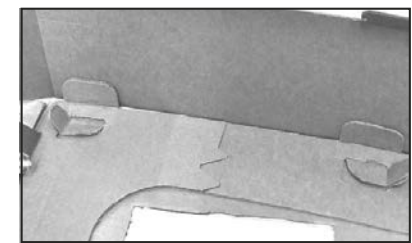

**25.** Таким же образом прикрепите длинные боковины, сложите язычки замков и расправьте их после установки в пазах

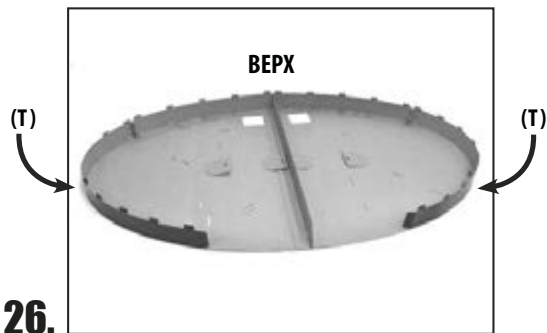

26.

Продолжайте установку боковин, закрепляя длинные боковины (Т) как показано на фото. Действуйте как в шагах 24 и 25



27.

Положите части задней стенки на получившуюся конструкцию как на фото

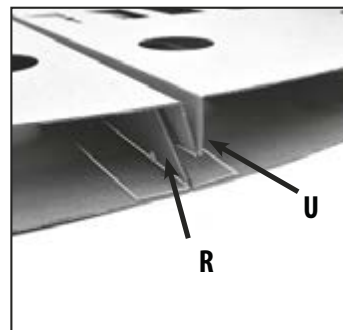

28.

Длинный клапан (U) должен быть расположен справа от клапана фона (R)

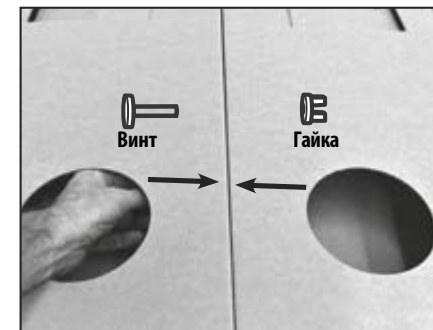

29.

Внутри расположены отверстия для винтов. Найдите их и в каждое из них вставьте пластиковый винт, затем закрепите его гайкой.

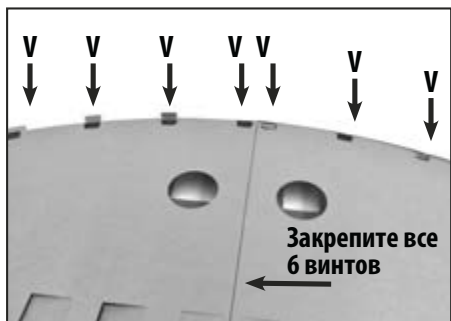

30.

После этого зафиксируйте все язычки боковин по периметру фона



31. Получившаяся конструкция

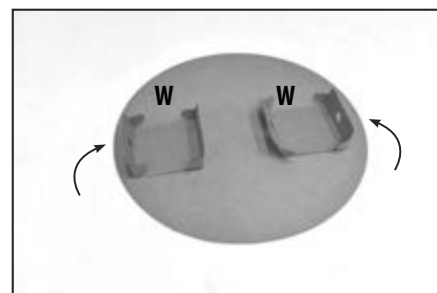

32. Отогните замки (W) на задней части элемента "КРУГ"

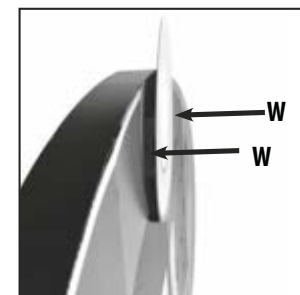

33.

Аккуратно установите элемент и скрепите с фоном вставив замки (W) в прорези фона



34.

Через отверстия доступа закрепите изнутри замки элемента "КРУГ"



35.

Соедините фон с тумбой как показано на фото.

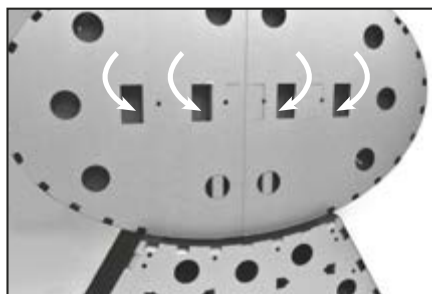

36.

Закрепите замками в соответствующих пазах на опорных балках.



37.

Установите персонажа "Вайолет" и элемент "сфера" и зафиксируйте замками



КРЕПЛЕНИЕ  
НОГ К ТУМБЕ

38.

Установите персонажа "Хелен" и зафиксируйте замками



КРЕПЛЕНИЕ  
НОГ К ТУМБЕ

40.

Установите персонажей Джей и Боб, фиксируя замки в прорезях

КРЕПЛЕНИЕ РУКИ К ПЕРСОНАЖУ



39.

Установите элемент "Рука" и зафиксируйте замками. Не забудьте скрепить элемент с персонажем в точке, отмеченной на фото

41.

Установите персонажа "Даш" и зафиксируйте замками



СБОРКА ЗАВЕРШЕНА. ВИД СТЕНДА В СОБРАННОМ ВИДЕ.